

High-definition
film for life

HD MEDIA PLAYER

HD media player

ユーザーマニュアル

HD MEDIA PLAYER





ご使用前によくお読みください



禁止

本製品を分解・修理・改造しないでください。
火災・感電・やけど・事故の原因となります。分解したり、改造した場合、保証期間内でも有償となる場合があります。

ケースカバーを外さないでください。
内部には電子部品が多数あり、故障の原因となります。

水に濡らさないでください。
故障の原因となります。

本機を下記の場所で使用しないでください。

- ・水分や湿気の多いところ
- ・地下などの特に多湿の場所
- ・ほこりの多いところ
- ・熱器具の近く
- ・温度差の激しいところ
- ・直射日光の当たるところ
- ・箱の中や換気の悪い場所
- ・発熱する家電の近く

移動について

電源コードを接続したまま移動しないでください。電源コードが傷つき、火災や感電の原因となります。
電源コードを外したことを確認してから移動してください。



注意

異常な熱さ、異常音、煙、異臭が発生したらすぐに使用を中止してください。
万一異常が発生した場合、電源を切り、電源プラグをコンセントから外してください。
そのまま使用すると、感電したり、火災の原因となります。



警告

電源ケーブルについて

- ・必ず付属の電源ケーブルを使用してください。
- ・電源プラグは根元までしっかりと差し込んでください。差込が不完全な場合は、接触不良で火災の原因となることがあります。
- ・濡れた手でACコンセントに接続したり、抜いたりしないでください。感電の原因となります。
- ・本機を長時間使用しない場合は、電源を抜いてください。電源ケーブルを長時間接続していると発熱する場合があります。

ケーブルについて

- ・ケーブルは足などにひっかけないように配線してください。けがや故障の原因となります。
- ・ケーブルの上に重量物を載せないでください。また、熱器具のそばに配線しないでください。ケーブル被膜が破れ、接触不良等の原因となります。

設置について

本製品を設置する場合、平らな場所に設置してください。
本製品は壁から15cm以上離して設置してください。

その他

- ・テレビとの接続に必要なケーブル類は別途ご用意ください。
- ・対応ビデオフォーマットに記載されているファイルでも、ファイルの仕様によっては再生できない場合がございます。その際は、別のファイルフォーマットに変換の上再生をお試しください。
- ・3.5インチHDDを内蔵して使用される際は、HDDを別途パソコンでNTFS形式にフォーマットの上で使用ください。
- ・本製品と外部機器との相性により、外部機器によっては本製品に接続しても正常に作動しない場合がございます。あらかじめご了承ください。
- ・本製品のネットワーク機能は、すべてのネットワーク環境下での動作を保証するものではありません。ご利用いただくネットワーク環境によっては、ネットワーク経由での再生機能が使用できない場合がございます。

最新のマニュアル・ファームウェアについて

最新のマニュアルおよびファームウェアは以下のWebサイトからダウンロードしてください。

http://www.mvkc.jp/product/other/etc/media_extreme.php
(エムヴィケーWebサイト⇒製品情報⇒OTHER PRODUCTS⇒その他の周辺機器)

項目

■主な機能とインターフェイス

- ・マルチメディア機能
- ・インターフェイス
- ・マルチメディア インターフェイス

■同梱品リスト

■機能説明

- ・リモコン
- ・フロントパネル
- ・リアパネル

■外部機器との接続方法

- ・テレビの接続方法
- ・アンプの接続方法
- ・USBポートを使って外部機器と接続
- ・ネットワーク(LAN)と接続
- ・ハードディスクの取り付け方法

■各種設定

- ・はじめに
- ・オーディオ設定
- ・映像設定
- ・LAN設定
- ・システム設定
- ・MISC設定

■使い方

- ・HDD初期化
- ・ホームメニュー
- ・パソコンのファイルを再生する
- ・音楽の再生
- ・写真の再生
- ・動画の再生
- ・DVDディスクの再生
- ・ファイルのコピー

■仕様

主な機能とインターフェイス

▶ マルチメディア機能

対応ビデオフォーマット: TS、MKV、AVI、M2TS、full HD

HD 1080P RMVB 720P

| | |
|---------|--|
| フルHDビデオ | 1080p/24Hz、1080p/60Hz、40Mbps以上 |
| オーディオ | DTS (DTS5.1)、Dolby Digital (Dolby Digital、Dolby Digital Plus、LPCM (最大96/24)) |
| 画像 | JPEG、BMP、PNG、GIF |

外部接続機器

| | |
|---------|-----------------------------|
| USBデバイス | 外付けHDD/DVD ROM/USB、デジタルカメラ他 |
| LAN | UPNP、SAMBA、NFSサーバ |

≡ インターフェイス

ビデオとオーディオのインターフェイス

| | |
|------------------|------------------------------|
| HDMI | V1.3 (1080p TV/プロジェクターなどに対応) |
| コンポジット | アナログビデオインターフェイス |
| 光デジタル/ 同軸デジタル | 音声出力用 |

≡ マルチメディア インターフェイス

| | |
|--------------|---------------------------|
| SATAインターフェイス | 3.5インチ 内蔵SATA HDD (2TB以内) |
| USB2.0 | USB2.0 x2 |
| LAN | LAN、UPNP、ネットワークに対応 |

同梱品リスト

| | |
|---|---------------------------|
|  | メディアプレイヤー本体 |
|  | リモコン |
|  | ACアダプター CD (ユーザーマニュアル) |

機能説明

リモコン



| | | | |
|---|----------------------|---|----------------------|
|  | 電源 |  | ミュート |
|  | 拡大/縮小 |  | DVD (外付) イジェクト |
|  | リピート |  | OSD表示 |
|  | テレビ表示 |  | ファイル選択 |
|  | プレイリスト選択 |  | コピー/削除 名前の変更 |
|  | 解像度の調整 |  | 番号ボタン |
|  | セットアップへの ショートカット |  | 音楽メニューへの ショートカット |
|  | 写真メニューへの ショートカット |  | 音量 |
|  | スキップ → |  | スキップ ← |
|  | 前画面に戻る |  | ホームメニューへの ショートカット |
|  | ビデオメニューへの ショートカット |  | 停止 |
|  | 一時停止 |  | 再生 |
|  | | 矢印キー: 上下・左右・ENTER | |
|  | 字幕の切替 | | |
|  | 早送り・巻き戻し |  | インフォメーション |
|  | USB・HDDの ダイレクトコピー |  | オーディオの切替 |
|  | 前へ |  | 次へ |

※リモコンの4色ボタンは、本機では使用いたしません。

Front フロントパネル

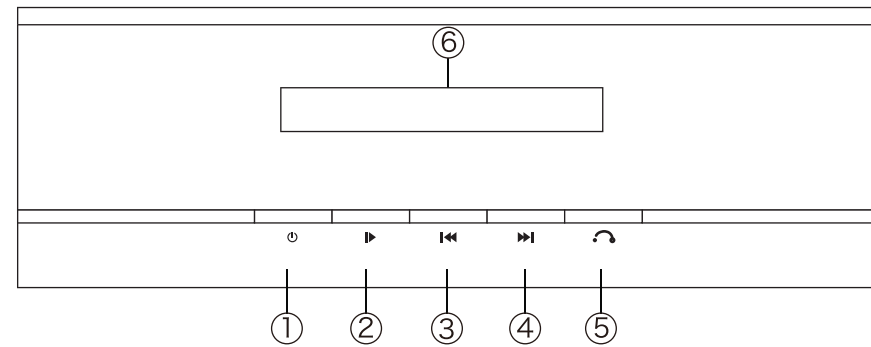

| | | | |
|---|---------|---|-------|
| ① | 電源 | ④ | 次へ |
| ② | 再生・一時停止 | ⑤ | リターン |
| ③ | 前へ | ⑥ | LED表示 |

Behind リアパネル

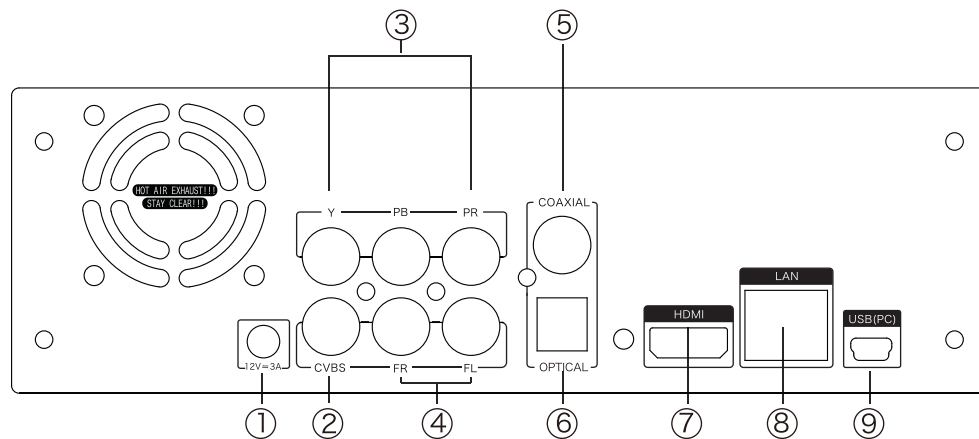

| | | | | | |
|---|---------|---------------|---|---------|-------------------|
| ① | Power | 電源コネクタ | ⑥ | Optical | 光デジタルオーディオ出力 |
| ② | CVBS | コンポジット出力 | ⑦ | HDMI | HDMI出力 |
| ③ | YPBPR | コンポーネント出力 | ⑧ | LAN | 10/100Mbps LANポート |
| ④ | FR/FL | アナログオーディオ出力 | ⑨ | USB(PC) | PC接続用USBポート |
| ⑤ | COAXIAL | 同軸デジタルオーディオ出力 | | | |

注意:ビデオ・オーディオコネクタに接続してからメディアプレイヤーを再生してください。

外部機器との接続方法

TV テレビの接続方法

下記3通りの方法でテレビやパソコン用モニターと接続できます。

| | | |
|---------|--|---|
| HDMI | | 高解像度 : 1080/24p、1080p、1080i、720p 標準解像度 : 480p/576p、480i/576i |
| コンポーネント | | 高解像度 : 1080i、720p 標準解像度 : 480p/576p、480i/576i |
| コンポジット | | 標準解像度 : 480i/576i |

HDMIケーブルでテレビと接続する方法

テレビにHDMIポートがある場合は、HDMIケーブルを使用してください。

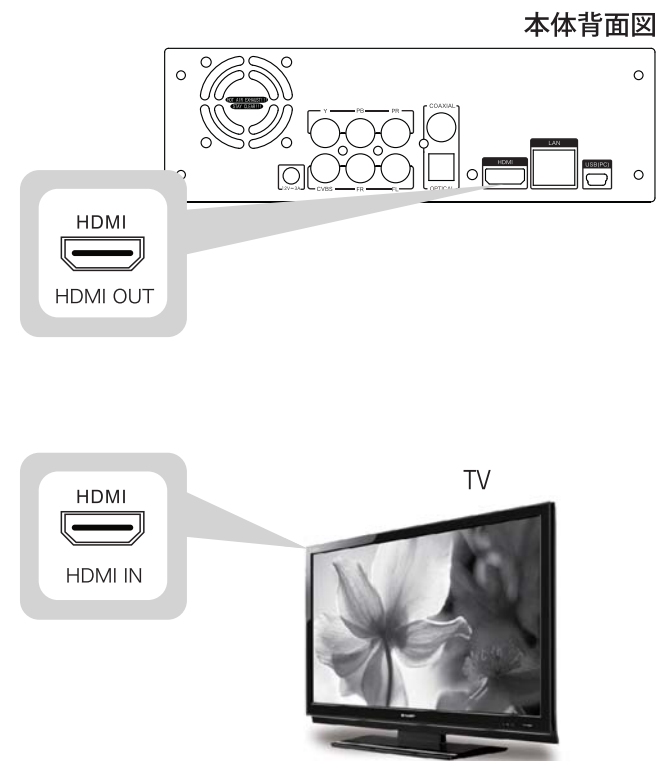



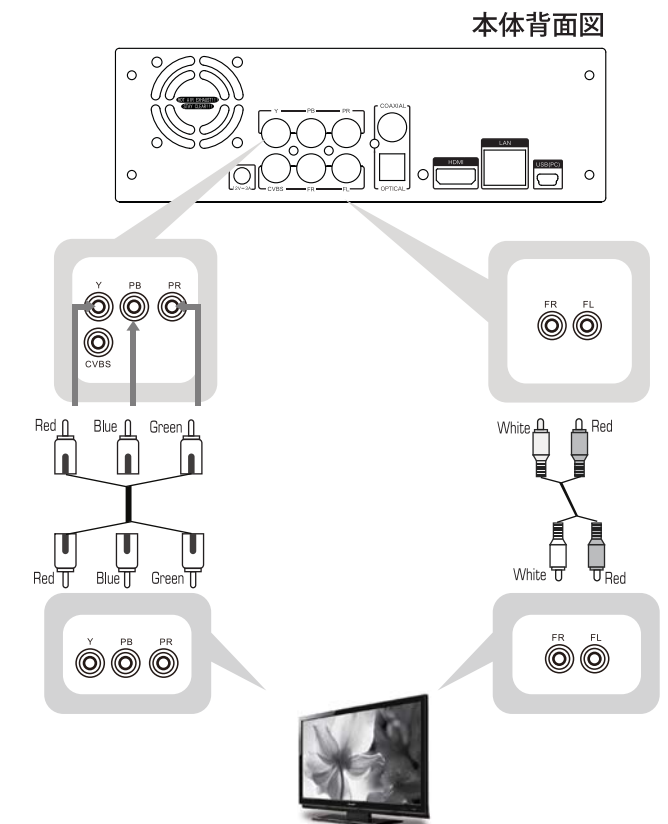

コンポーネントまたはコンポジットでテレビと接続する方法

テレビにHDMIポートがない場合は、コンポーネントまたはコンポジットポートを使ってテレビと接続してください。



● アンプの接続方法

下記3通りの方法でアンプと接続できます。

| | | |
|---------------------|---|----------------|
| HDMI |  | HDMI出力 |
| OPTICAL/ COAXIAL |   | 同軸デジタル/光デジタル出力 |
| Audio |   | アナログ出力 |

アンプにHDMIインターフェイスがある場合はHDMIケーブルを使用してください。
HDMIケーブルを使う場合、HDMI/RAWモードに設定してください。

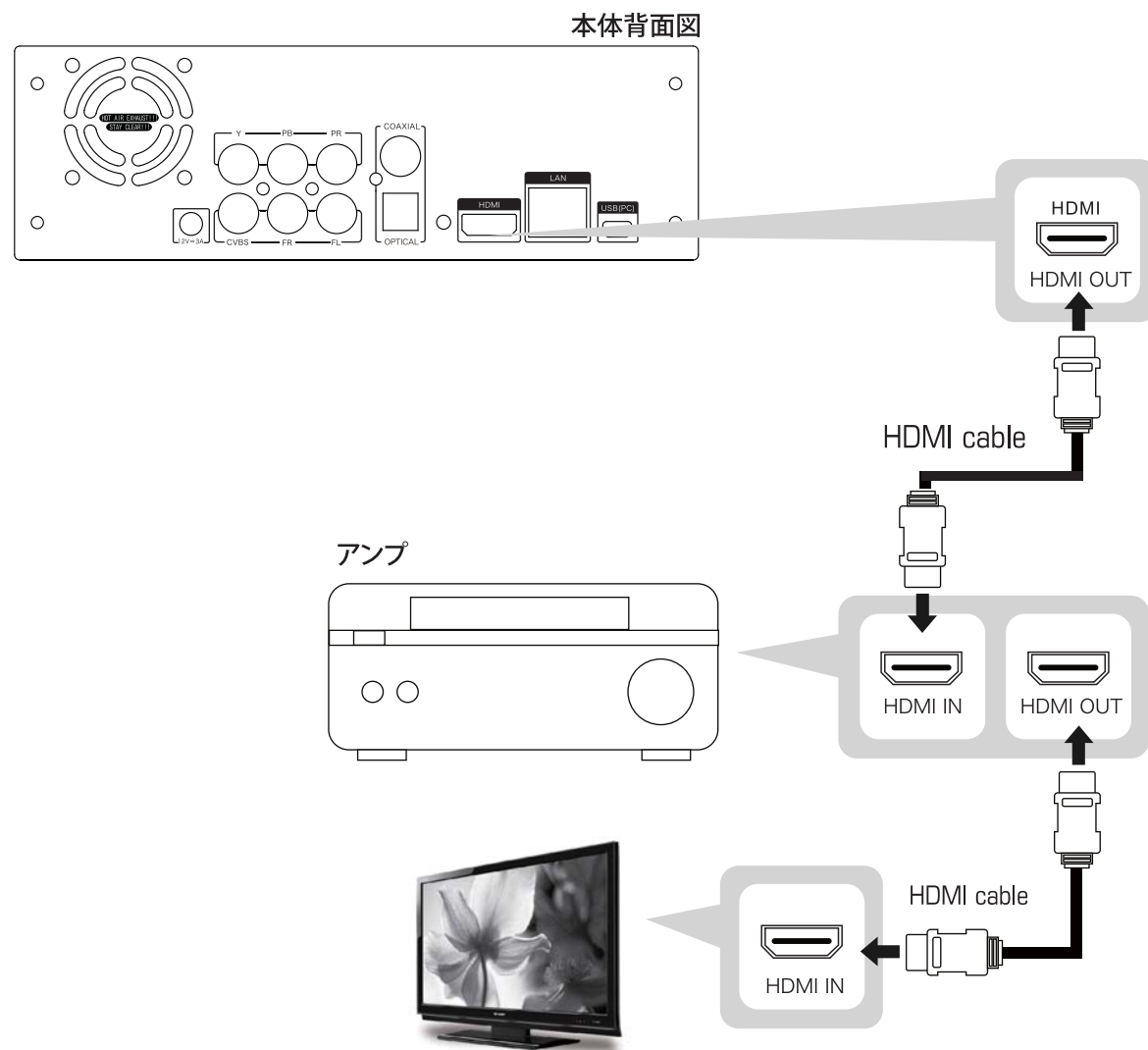

同軸デジタルまたは光デジタルでの接続方法
下記の通りに接続してください。

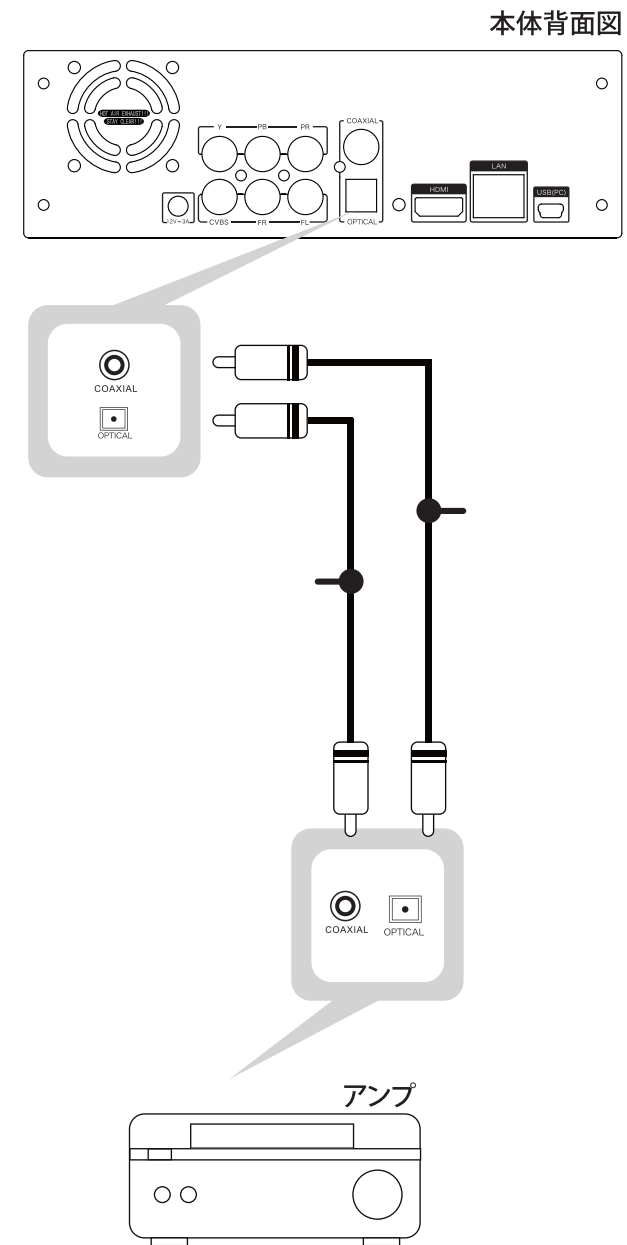

アナログでの接続方法
下記の通りに接続してください。

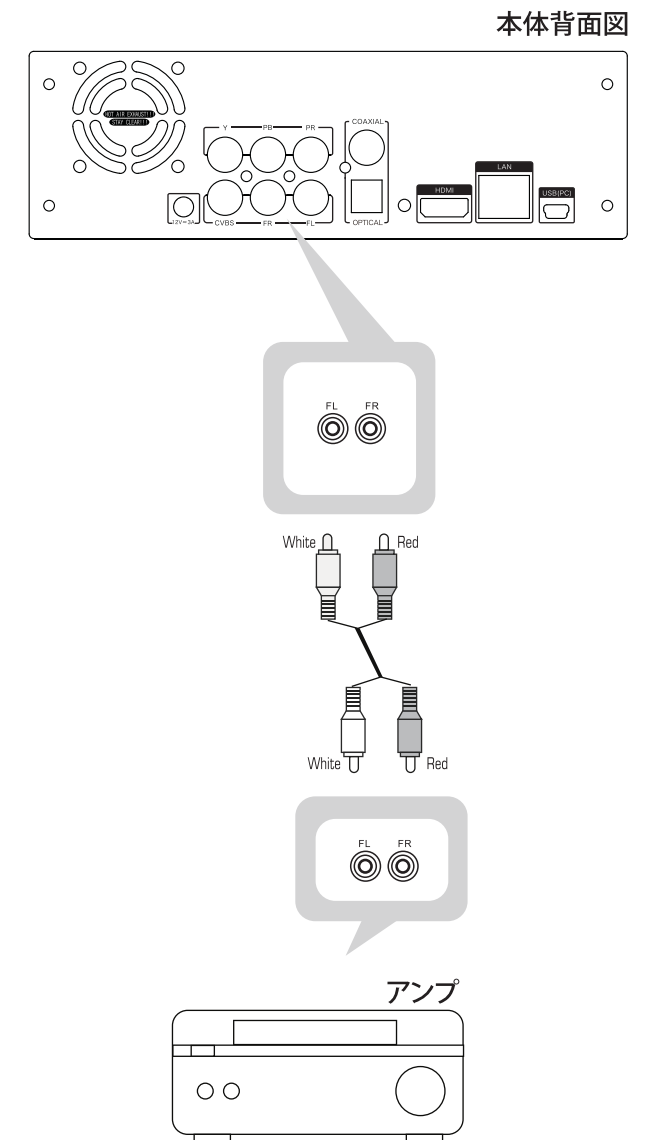

USBポートを使って外部機器と接続

本機はUSBインターフェイスで外部ストレージ内のファイルの再生が可能です。



USBインターフェイスは、ポータブルHDD、USBメモリ、デジタルカメラ、外付けDVDドライブをサポートしています。

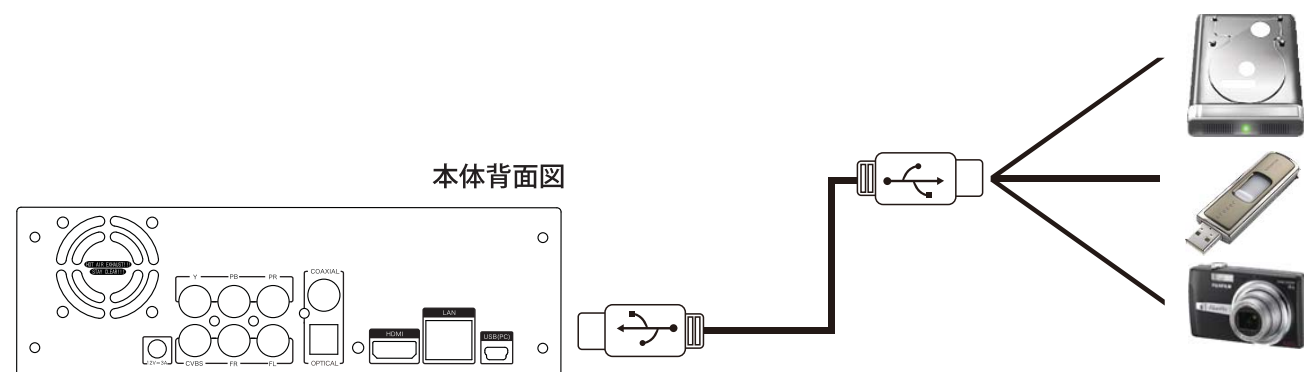

ネットワーク (LAN) と接続

ネットワーク接続はLANポートをご使用ください。

※LANケーブルはストレートケーブルのみ対応しています。
クロスケーブルはご使用になれません。

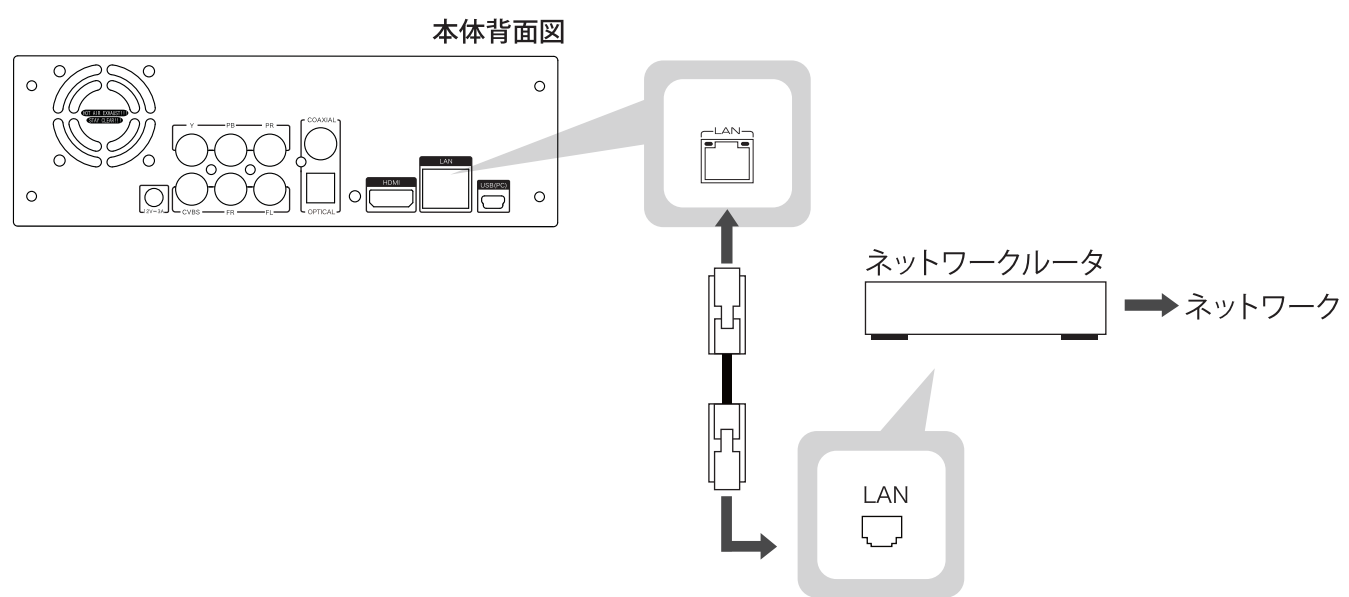

ハードディスクの取り付け方法

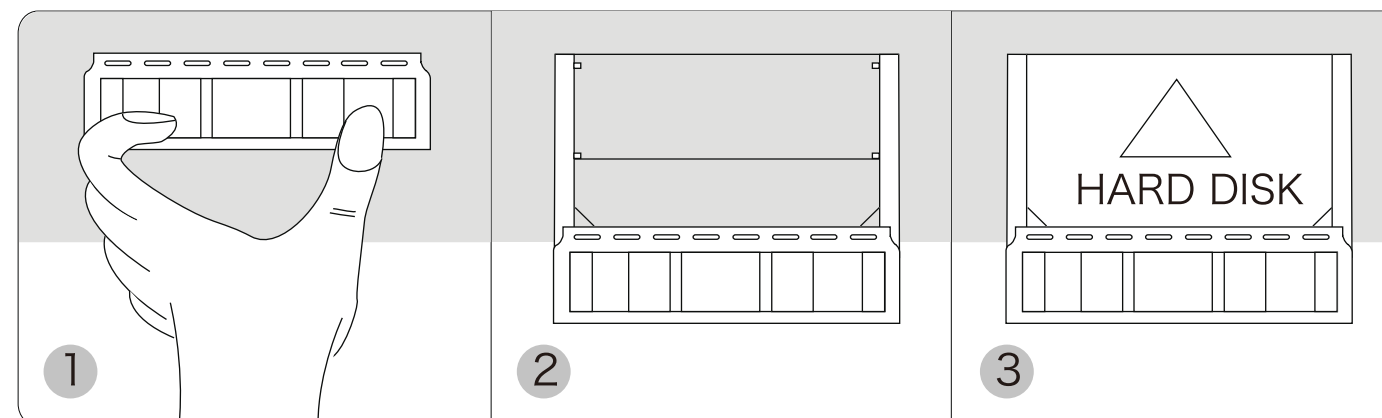

- 1 カートリッジ両端のロックを内側にスライドしてください。
- 2 カートリッジを抜いてください。
- 3 HDDをカートリッジに固定し、挿入してロックしてください。

※HDDは2TBまでの3.5インチ SATA HDDに対応しています。
※HDDは別売です。
※HDDは先にパソコンでNTFS形式でフォーマットしてください。

各種設定

はじめに

初めて使用する際は、以下の設定を行ってください。

1) 言語設定

- ①リモコンまたは本体の電源ボタンを押して電源を入れます。
 - ②リモコンのsetupボタンを押して設定画面を表示します。
 - ③リモコンの矢印ボタンで「システム」を選択後、矢印ボタンで「言語」を選択します。
 - ④日本語が選択されていることを確認してENTERボタンを押します。「日本語」が選択されていない場合は、「日本語」を選択してください。
- ※工場出荷時は、「日本語」が選択されています。

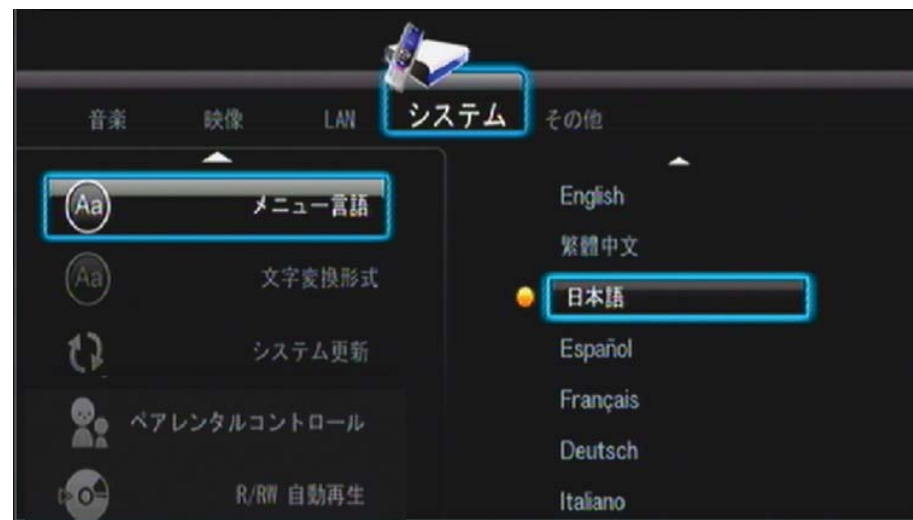

2) 時間設定

- ①設定画面から「システム」を選択後、矢印ボタンで「時間設定」を選択します。
- ②矢印ボタンで年月日、時間を設定後ENTERボタンを押します。

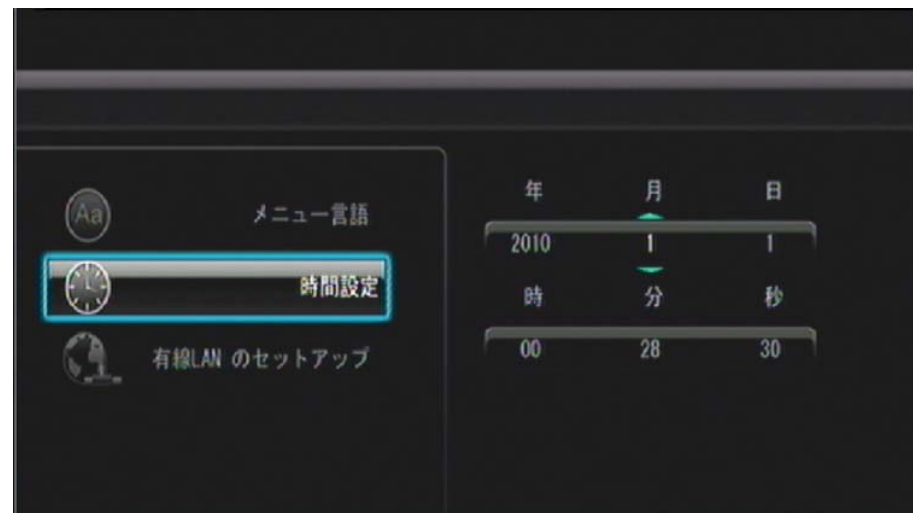

※本製品は時間設定を省略して使用しても問題ございません。

3) LAN設定

- ①設定画面から「LAN」を選択後、矢印ボタンで「有線LAN設定」を選択してENTERボタンを押します。
- ②「DHCP」を選択すると自動的にIPを取得できます。

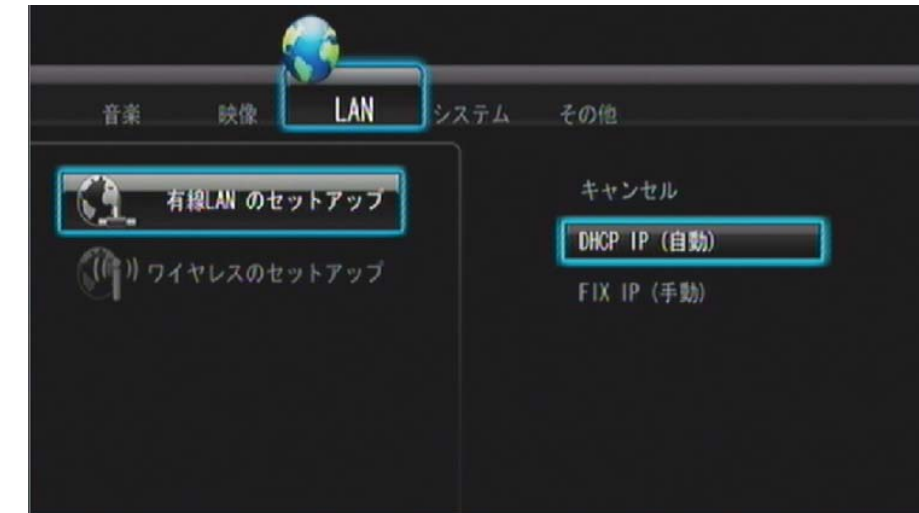

「言語」「時間」「有線LAN」の設定が完了するとホームメニュー画面が現れます。

オーディオ設定

ナイトモードの設定

- ①設定画面から「オーディオ」を選択後、矢印ボタンで「ナイトモード」を選択してENTERボタンを押します。
- ②「オン」を選択すると「ナイトモード」が設定されます。

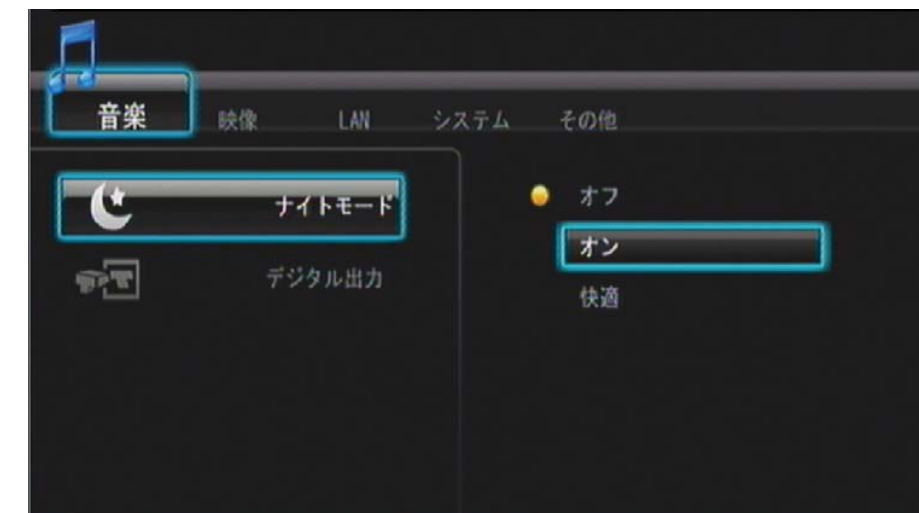

※ナイトモードに設定すると自動的に音量調整します。

オーディオデジタル出力設定



- ①セットアップ画面から「音楽」を選択後、矢印ボタンで「デジタル出力」を選択してENTERボタンを押します。
- ②矢印ボタンでデジタル出力方法を選択してENTERボタンを押します。

映像設定

縦横比設定

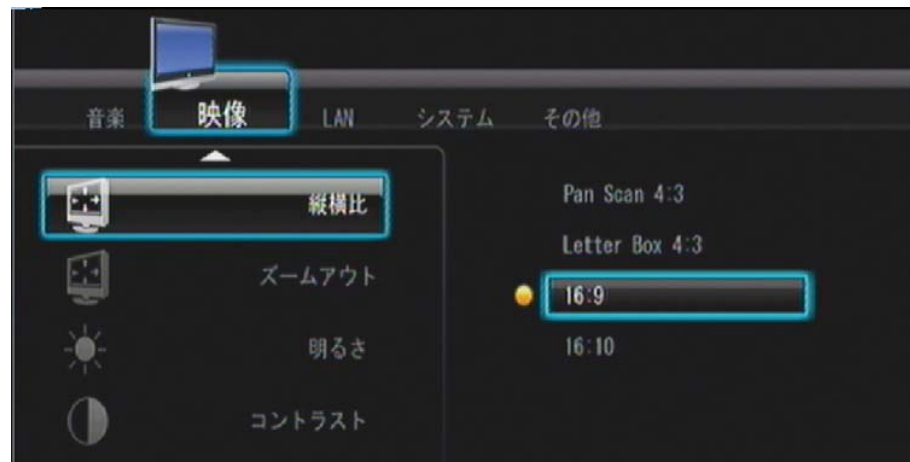

- ①セットアップ画面から「映像」を選択後、矢印ボタンで「縦横比」を選択してENTERボタンを押します。
- ②「縦横比」が選択できますので、選択してENTERボタンを押します。

明るさ設定

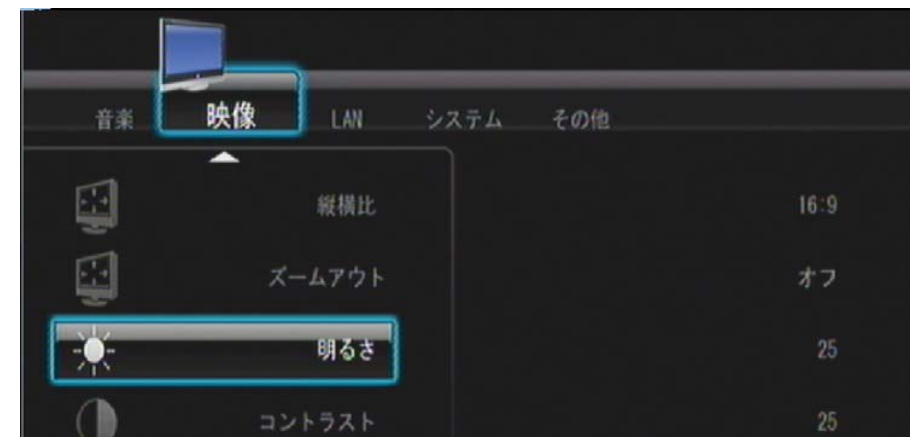

- ①セットアップ画面から「映像」を選択後、矢印ボタンで「明るさ」を選択してENTERボタンを押します。
- ②矢印ボタンで明るさを調整してENTERボタンを押します。

コントラスト設定

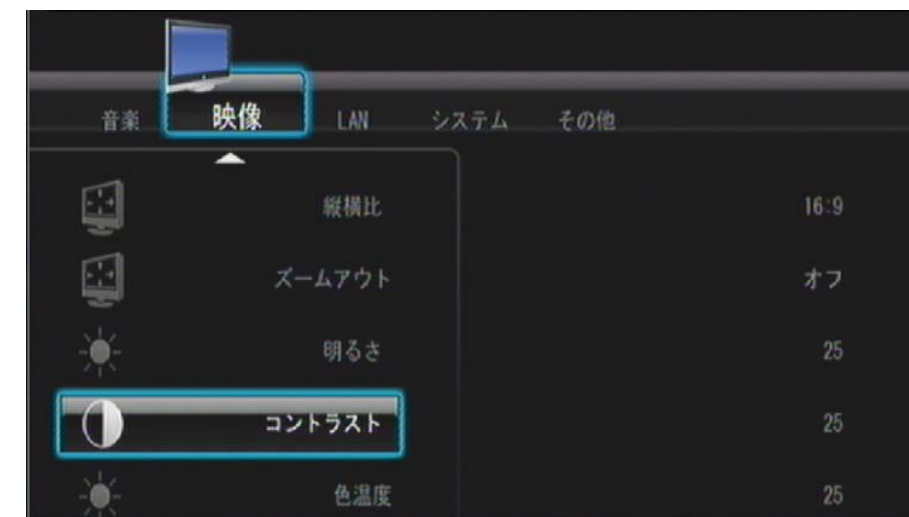

- ①セットアップ画面から「映像」を選択後、矢印ボタンで「コントラスト」を選択してENTERボタンを押します。
- ②矢印ボタンでコントラストを調整してENTERボタンを押します。

映像出力設定

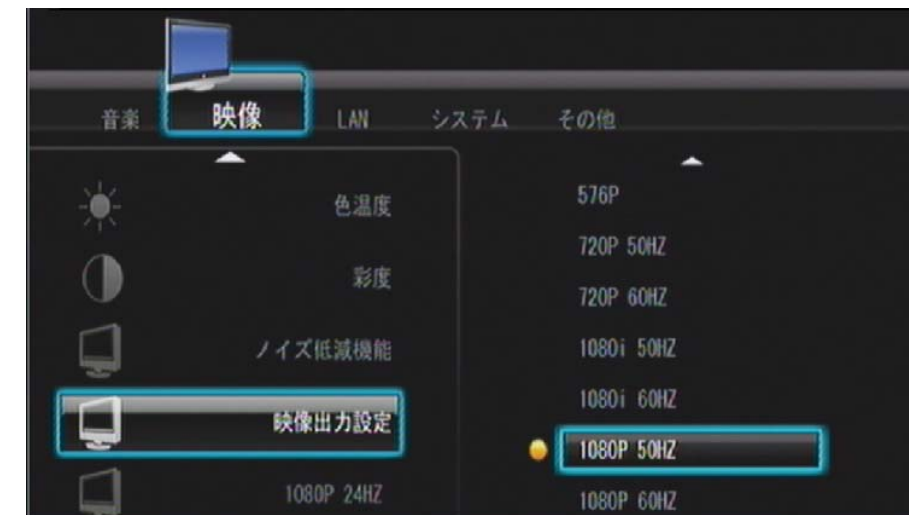

- ①セットアップ画面から「映像」を選択後、矢印ボタンで「映像出力設定」を選択してENTERボタンを押します。
- ②矢印ボタンで映像出力方法を選択してENTERボタンを押します。

LAN設定

LAN設定の注意

- ①本機にLANケーブルを接続し、あらかじめインターネットの接続できる環境にしてください。
- ②パソコンと接続する場合、パソコン側のBIOS設定はTCP/IPに設定してください。
- ③パソコンのセキュリティはオフにしてください。
- ④LANケーブルはストレートケーブルのみ対応しています。

有線LAN設定

- ①セットアップ画面から「LAN」を選択後、矢印ボタンで「有線LAN」を選択してENTERボタンを押します。
- ②矢印ボタンで「DHCP IP」を選択してENTERボタンを押すと、IPを自動で取得します。
- ③IPを取得すると下記の画面で確認できます。

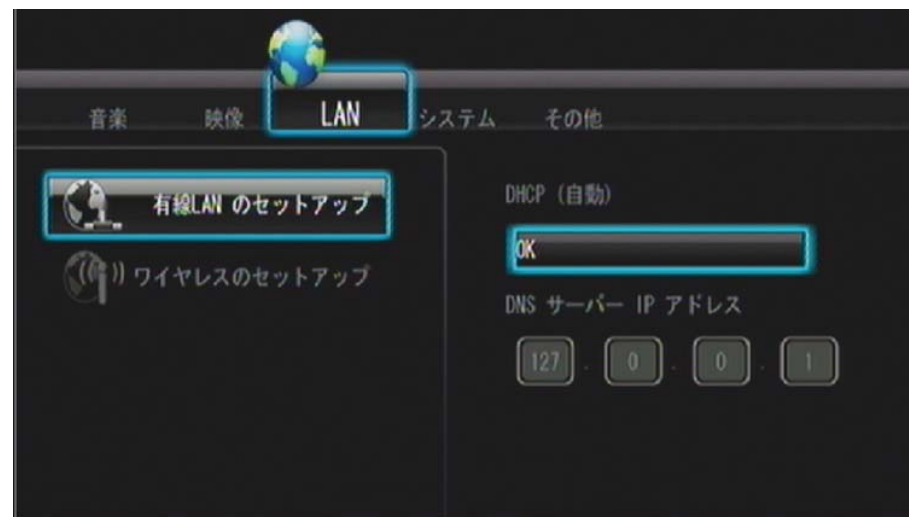

IP手動設定

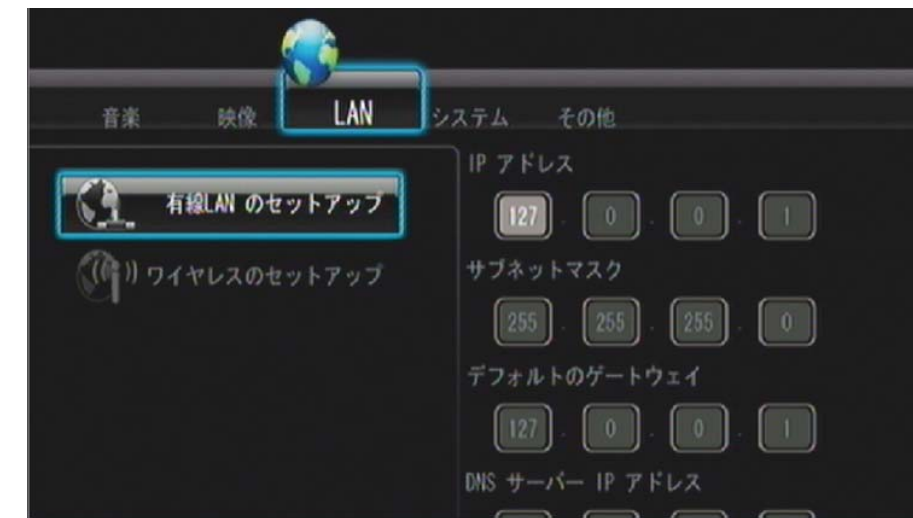

- ①セットアップ画面から「LAN」を選択後、矢印ボタンで「有線LAN」を選択してENTERボタンを押します。
- ②矢印ボタンで「FIX IP」を選択してENTERボタンを押します。
- ③「IP Address」「Subnet Mask」「Default Gateway」「DNS server IP Address」を入力してENTERボタンを押します。

無線LAN設定について

本機は無線LAN設定をサポートしていません。

システム設定

システムのアップデート

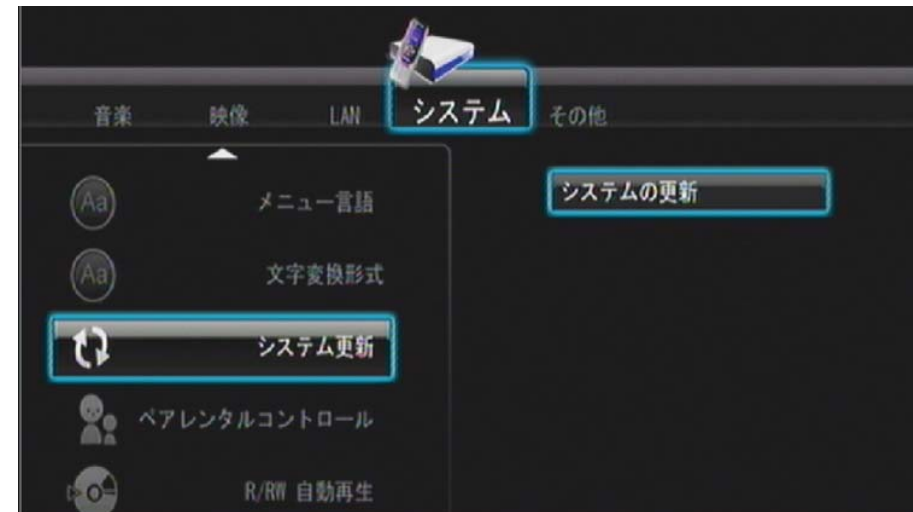

- ①あらかじめ最新のファームウェアを当社Webサイトからダウンロードし、USBメモリに保存してください。
最新のファームウェアはこちらです⇒ http://www.mvkc.jp/product/other/etc/media_extreme.php
(エムヴィケーWebサイト⇒製品情報⇒OTHER PRODUCTS⇒その他の周辺機器)
- ②最新ファームウェアが入っているUSBメモリを本機のUSBポートに接続してください。
- ③セットアップ画面から「システム」を選択後、矢印ボタンで「システム更新」を選択してENTERボタンを押します。
- ④「システムの更新」が表示されますので選択してENTERボタンを押してください。インストールを開始します。
(インストールが開始されると数十秒間画面が黒くなります)
- ⑤インストールが完了しますと、再起動→メーカーロゴ表示→ホームメニューが表示されます。

HDD形式

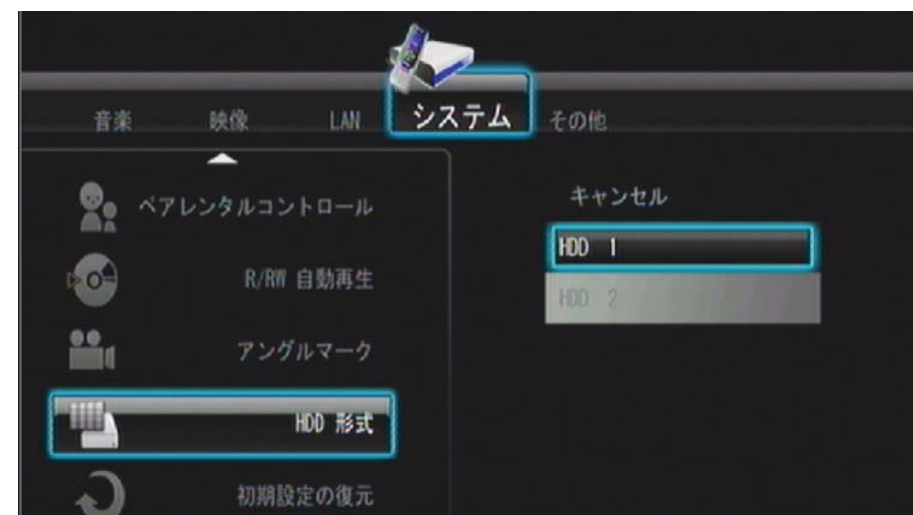

- ①セットアップ画面から「システム」を選択後、矢印ボタンで「HDD形式」を選択してENTERボタンを押します。
- ②矢印ボタンでHDDを選択してENTERボタンを押します。

初期設定の復元

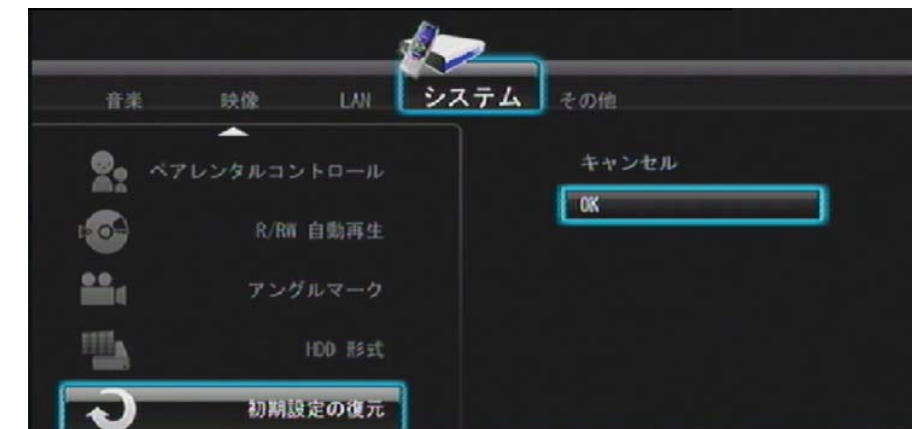

- ①セットアップ画面からシステムを選択後、矢印ボタンで「システムの復元」を選択してENTERボタンを押します。
- ②矢印ボタンで「OK」を選択してENTERボタンを押すと工場出荷状態になります。

使い方

NTFS HDD初期化

- ①ハードディスクをメディアプレイヤー本体に挿入します。
- ②リモコンのsetupボタンを押して設定画面を表示します。
- ③リモコンの矢印ボタンで「システム」を選択後、矢印ボタンで「HDD形式」を選択してENTERボタンを押します。
- ④初期化するHDDが表示されましたら、ENTERボタンを押します。
- ⑤「警告」画面が出ますので、内容を確認したら「OK」を選択してENTERボタンを押します。

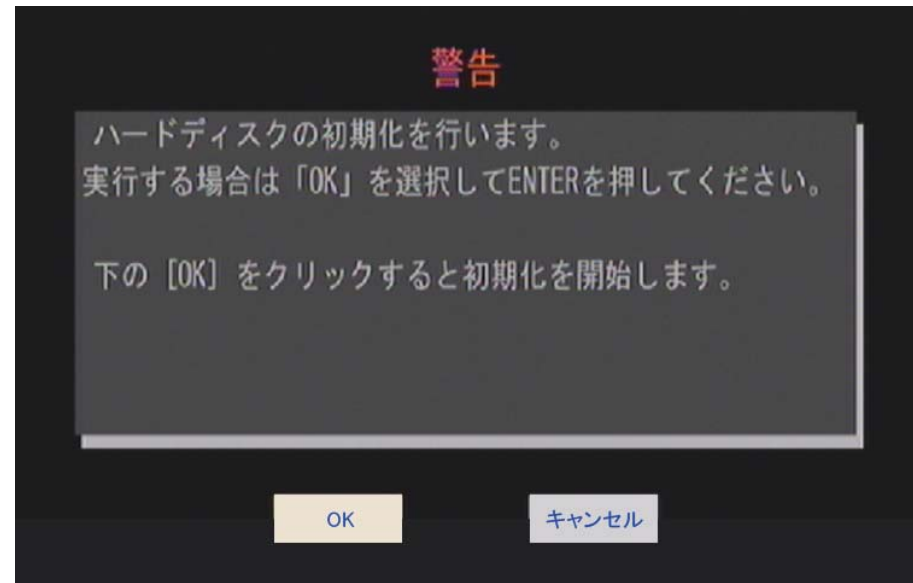

- ⑥「ハードディスクの初期化」画面が表示されますので「初期化」を選択してENTERボタンを押します。

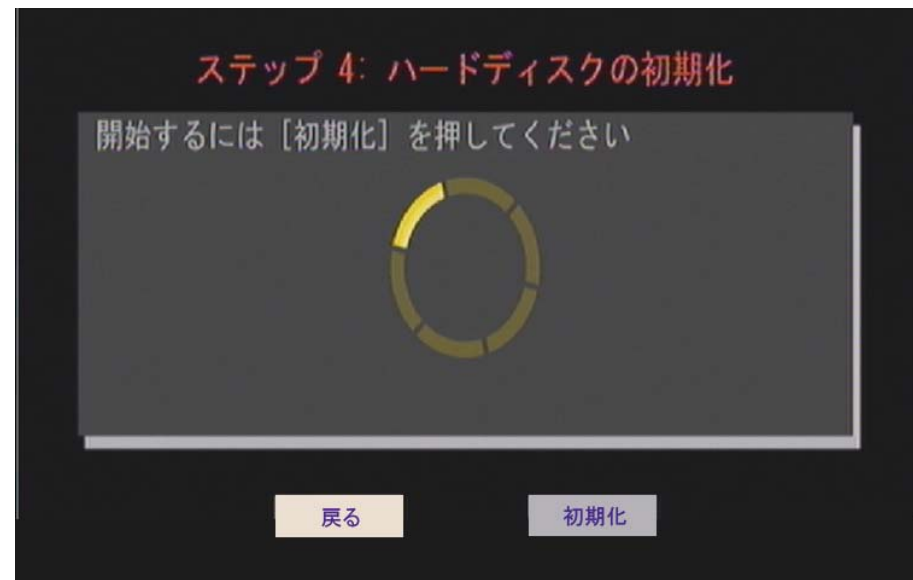

- ⑦初期化が完了すると「成功」画面が表示されます。

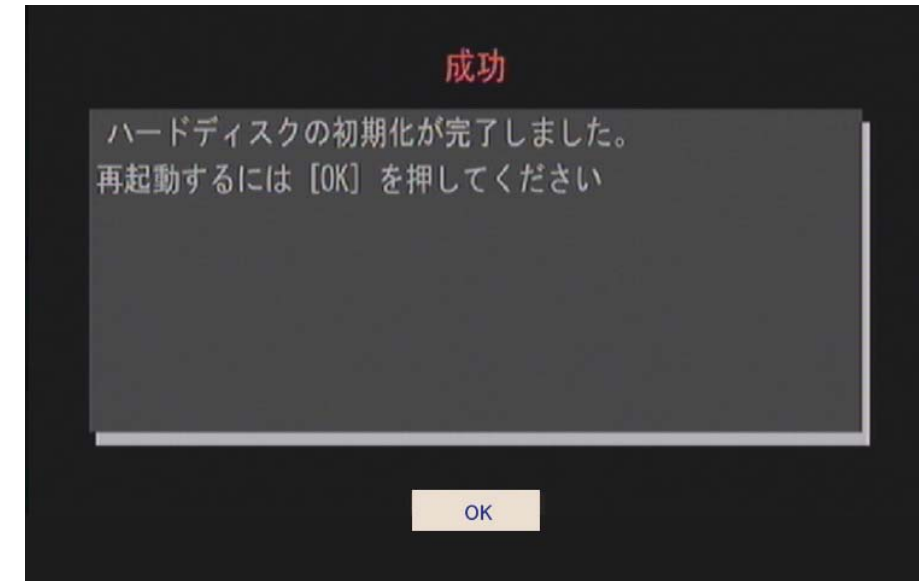

▶ ホームメニュー

- リモコンのホームボタンを押してください。ホームメニューが表示されます。

🖥️ パソコンのファイルを再生する

- ①ホームメニュー画面から「ブラウザ」を選択後、矢印ボタンで「すべて」を選択してENTERボタンを押します。
- ②矢印ボタンで「NET」を選択してENTERボタンを押します。
- ③接続されているホームネットワークのパソコンに保存されているファイルを再生することができます。



🎵 音楽の再生



- ①ホームメニュー画面から「ブラウザ」を選択後、矢印ボタンで「音楽」を選択してENTERボタンを押します。
 - ②保存されているデバイスを選択してENTERボタンを押します。
 - ③ファイルリストが表示されますので、選択してENTERボタンを押します。
- ※音楽メニューはリモコンの「MUSIC」ボタンを押すと音楽メニュー画面にショートカットします。

JPG 写真の再生



- ①ホームメニュー画面から「ブラウザ」を選択後、矢印ボタンで「写真」を選択してENTERボタンを押します。
 - ②保存されているデバイスを選択してENTERボタンを押します。
 - ③ファイルリストが表示されますので、選択してENTERボタンを押します。
- ※写真メニューはリモコンの「PHOTO」ボタンを押すと写真メニュー画面にショートカットします。

🎬 動画の再生



- ①ホームメニュー画面から「ブラウザ」を選択後、矢印ボタンで「動画」を選択してENTERボタンを押します。
 - ②保存されているデバイスを選択してENTERボタンを押します。
 - ③ファイルリストが表示されますので、選択してENTERボタンを押します。
- ※動画メニューはリモコンの「FILM」ボタンを押すと動画メニュー画面にショートカットします。

📀 外付けDVDの再生

- ①ホームメニュー画面から「ブラウザ」を選択後、矢印ボタンで「DVD」を選択してENTERボタンを押します。
 - ②ファイルリストが表示されますので、選択してENTERボタンを押します。
- ※リモコンの「EJECT」ボタンを押すとDVDトレーのイジェクトができます。

📄 ファイルのコピー

接続されたストレージ間のファイルコピー&貼り付けができます。

①ホームメニュー画面から「ファイルコピー」を選択してENTERボタンを押します。



②コピー元を選択してENTERボタンを押します。

③コピー先を選択してENTERボタンを押します。



④コピー元のコピーするファイルを選択してSELECTボタンを押すと、SELECTマークが表示されます。

⑤矢印ボタンでコピー先のストレージを選択してボタンENTERを押します。

⑥保存するフォルダを選択してENTERボタンを押します。

⑦フォルダが開いたら矢印ボタンの右ボタンを押してください。

⑧作業選択画面が表示されますので、「コピー」を選択してENTERボタンを押します。

⑨コピーが成功すると完了画面が表示されます。

仕様

| | | |
|----------|--------------|-------------------------------|
| チップセット | Realtek 1073 | |
| メモリ | 128M | ST、DDR2 |
| フラッシュメモリ | 256M | |
| LAN | 100M | |
| | Realtek 8139 | |
| 電源 | | |
| ビデオ出力 | HDMI 1.3 | V1.3 1080pフルHD |
| | コンポーネント | 1080i |
| | コンポジット | 480p |
| オーディオ出力 | HDMI 1.3 | DTS5.1、DD5.1 |
| | 光デジタル | DTS5.1、DD5.1をサポート |
| | 同軸デジタル | DTS5.1、DD5.1をサポート |
| | リア | 2chリア出力 |
| データ入力 | 内蔵SATA | 2TBまでの3.5インチSATA HDDをサポート(別売) |
| | USB2.0 | |
| | SMB.NFS | NFS、SMB、UPNP、FTP |